

SENCO®

FASTENING SYSTEMS

OPERATING INSTRUCTIONS INSTRUCCIONES DE OPERACION BETRIEBSANLEITUNG MODE D'EMPLOI

- Warnings for the safe use of this tool are included in this manual.
- Los avisos para el uso seguro de esta herramienta están incluidos en este manual.
- Dieses Handbuch enthält die Sicherheitshinweise für die richtige Bedienung dieses Gerätes.
- Les consignes pour l'utilisation en toute sécurité de cet outil se trouvent dans ce manuel.

DFP, F50, F75

See your Authorized Senco Dealer, Distributor or Sales/Support Center for additional information.

In the U.S.A., you will find your nearest Senco location listed in the Yellow Pages under "Staples." Or call our toll-free **Action Line:**

1-800-543-4596

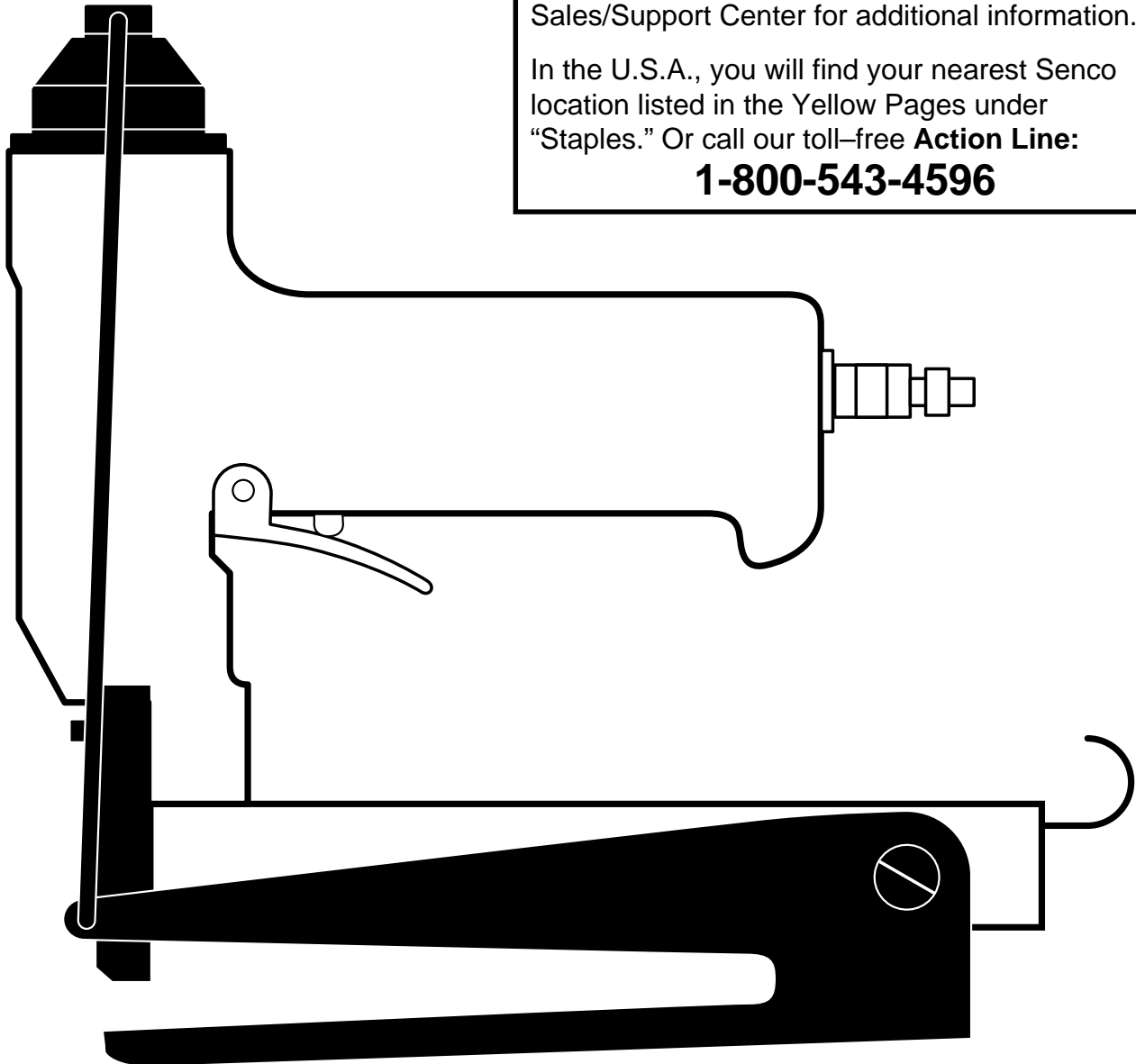

TABLE OF CONTENTS

Safety Warnings	2
Tool Use	7
Maintenance	10
Troubleshooting	11
Accessories	12
Specifications	14

TABLA DE MATERIAS

Avisos de Seguridad	2
Uso de la Herramienta	7
Mantenimiento	10
Identificación de Fallas	11
Accesorios	12
Especificaciones	14

EMPLOYER'S RESPONSIBILITIES

Employer must enforce compliance with the safety warnings and all other instructions contained in this manual.

Keep this manual available for use by all people assigned to the use of this tool.

For personal safety and proper operation of this tool, read all of these instructions carefully.

RESPONSABILIDADES DEL EMPLEADOR

El empleador tiene que hacer cumplir los avisos de seguridad y todas las demás instrucciones que se incluyen en este manual.

Mantenga este manual disponible para que lo usen todas las personas destinadas a hacer uso de esta herramienta.

Es necesario leer todas estas instrucciones, cuidadosamente, para asegurar la seguridad personal y la operación adecuada de esta herramienta.

INHALTSVERZEICHNIS

Sicherheitshinweise	2
Bedienungsanleitung	7
Wartung	10
Fehlersuche	11
Zubehör	12
Technische Daten	14

TABLE DES MATIÈRES

Consignes de Sécurité	2
Utilisation de l'outil	7
Entretien	10
Dépannage	11
Accessoires	12
Spécifications	14

VERANTWORTUNG DES ARBEITGEBERS

Der Betreiber muß sicherstellen, daß alle betroffenen Beschäftigten die Sicherheitshinweise und alle anderen Anleitungen in diesem Handbuch befolgen.

Dieses Handbuch muß allen Bedienungspersonen zugänglich sein.

Lesen Sie diese Anleitungen sorgfältig, um die persönliche Sicherheit und die richtige Bedienung dieses Gerätes sicherzustellen.





RESPONSABILITÉS DE L'EMPLOYEUR

L'employeur doit faire respecter l'observation des consignes de sécurité et veiller à ce que toutes les autres instructions contenues dans ce manuel soit suivies.

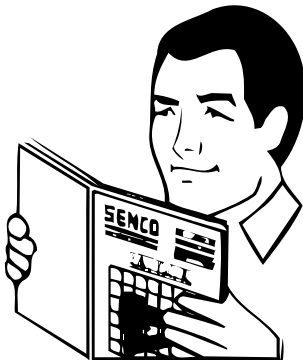
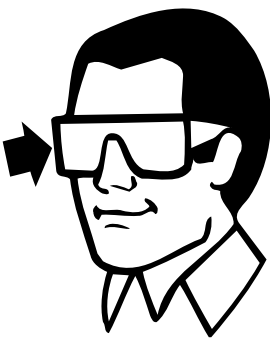

Ayez ce manuel à la disposition de toutes les personnes chargées d'utiliser cet outil.

Pour votre sûreté personnelle et l'utilisation correcte de cet outil, lisez attentivement toutes ces instructions.

Safety Warnings • Avisos de Seguridad • Sicherheitshinweise • Consignes de Sécurité

<ul style="list-style-type: none"> ● Read and understand these warnings to prevent injuries to yourself and bystanders. Refer to tool use, maintenance and troubleshooting sections for additional information. ● Lesen Sie bitte vor Inbetriebnahme des Gerätes die Sicherheitshinweise, um Unfälle und Verletzungen zu vermeiden. Beachten Sie die Hinweise für den Gerätegebrauch; die Wartung und Fehlersuche. 		<ul style="list-style-type: none"> ● Lea estos avisos y comprendalos para evitar las lesiones en usted mismo y en los espectadores. Refiérase a las secciones sobre el uso de la herramienta, el mantenimiento y la identificación de fallas, para más información. ● Lisez et retez ces consignes pour éviter des blessures à vous-même ou à toute autre personne se trouvant sur les lieux. Pour un complément d'information reportez-vous aux sections sur l'utilisation de l'outil, son entretien et son dépannage.
<ul style="list-style-type: none"> ● To prevent eye injuries, always wear OSHA required "Z87" safety glasses with permanently attached rigid, hard plastic side shields. These safety glasses must have "Z87" printed or stamped on them. Be sure everyone in your work area is wearing the same type of safety glasses. ● Um Augenverletzungen zu vermeiden, müssen bei der Benutzung dieses Gerätes Schutzbrillen getragen werden. Stellen Sie sicher, daß auch alle anderen Personen, die sich in der Nähe Ihres Arbeitsplatzes befinden, geeigneten Augenschutz tragen. 		<ul style="list-style-type: none"> ● Para prevenir lesiones en los ojos, use siempre los anteojos de seguridad "Z87" requeridos por OSHA con escudos laterales rígidos de plástico duro y adheridos permanentemente. Estos anteojos de seguridad deben tener "Z87" marcado o impreso en ellos. Asegúrese que toda persona dentro de su area de trabajo use el mismo tipo de anteojos. ● Afin de protéger vos yeux contre les blessures, portez toujours des lunettes de sécurité OSHA "Z87" avec caches latéraux en plastique rigide. La mention "Z87" doit être imprimée ou poinçonnée sur ces lunettes de sécurité. Assurez-vous que toute personne se trouvant près du secteur de travail porte des lunettes de sûreté.
<ul style="list-style-type: none"> ● Always wear other personal protective equipment such as hearing protection and hard hat. ● Tragen Sie immer die für Ihren Arbeitsplatz vorgeschriebenen persönlichen Körperschutzmittel wie Schutzhelm, Gehörschutz. 		<ul style="list-style-type: none"> ● Siempre use otro equipo de protección personal tal como protección del oído y casco. ● Portez toujours tout autre équipement de protection comme par exemple les protecteurs d'oreille et le casque de métal.
<ul style="list-style-type: none"> ● Never use oxygen, carbon dioxide or any other bottled gas as a power source for this tool; the tool will explode and cause serious injury. ● Sauerstoff, Kohlendioxyd, oder sonstige Flaschengase dürfen nie als Treibmittel für dieses Gerät benutzt werden! Sonst wird das Gerät explodieren und schwere Verletzungen verursachen. 		<ul style="list-style-type: none"> ● Nunca use oxígeno, anhídrido carbónico o cualquier otro gas embotellado como fuente de fuerza para esta herramienta; la herramienta explotará y causara lesiones graves. ● N'utilisez jamais de l'oxygène, du gaz carbonique ou tout autre gaz en bouteille comme source d'énergie pour cet outil ; cela causerait l'explosion de l'outil et entraînerait de graves blessures.
<ul style="list-style-type: none"> ● Always remove finger from trigger when not driving fasteners. Never carry the tool with finger on or under trigger. Tool will eject a fastener if the safety element is bumped. ● Nehmen Sie den Finger vom Auslöser, wenn kein Befestiger eingetrieben werden soll. Tragen Sie das Werkzeug niemals mit dem Finger am Auslöser oder unterhalb des Auslösers; das Gerät könnte unbeabsichtigt einen Befestiger austreiben, sobald die Auslösesicherung angestoßen wird. 		<ul style="list-style-type: none"> ● Siempre quite el dedo del gatillo cuando no esté disparando sujetadores. Nunca cargue la herramienta con el dedo sobre o por debajo del gatillo. La herramienta disparara un sujetador si se golpea el elemento de seguridad. ● Enlevez le doigt de la détente quand vous n'enfonchez pas des projectiles. Ne transportez jamais l'outil avec votre doigt sur la détente ; l'outil éjectera des projectiles si le palpeur de sécurité est heurté.

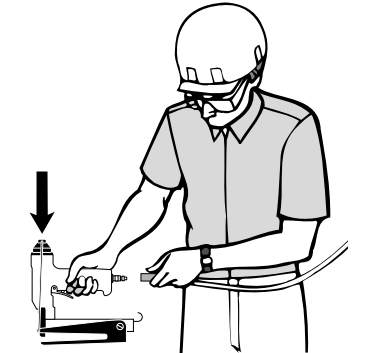
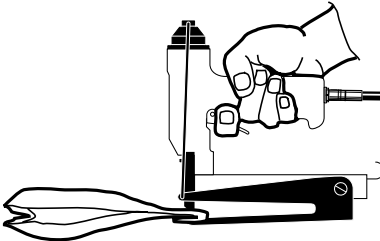
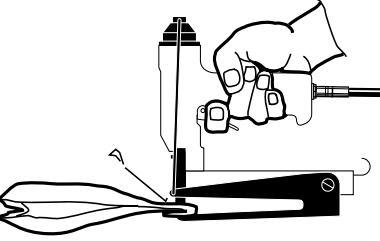
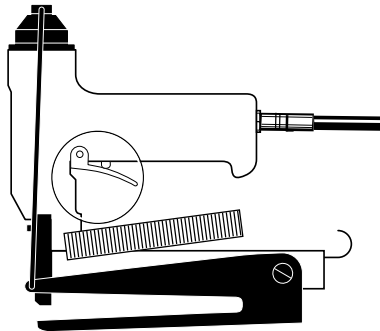
Safety Warnings • Avisos de Seguridad • Sicherheitshinweise • Consignes de Sécurité

<ul style="list-style-type: none"> ● Always assume the tool contains fasteners. Keep the tool pointed away from yourself and others. No horseplay. Respect the tool as a working implement. ● Nehmen Sie immer an, daß das Gerät Befestiger enthält. Richten Sie das Gerät nicht gegen sich oder jemand anderen, gleichgültig ob es Befestiger enthält oder nicht. Nicht damit herumspielen. Betrachten Sie das Gerät als ein Werkzeug. 		<ul style="list-style-type: none"> ● Siempre suponga que la herramienta contiene sujetadores. Mantenga la herramienta apuntando en la dirección opuesta de usted y de los demás. No juegue con ella. Respete a la herramienta como un implemento de trabajo. ● Présumez toujours que l'outil contient des projectiles. Maintenez l'outil pointé à l'écart de vous-même et d'autres personnes. Pas de jeu de mains ! Respectez l'outil en tant qu'instrument de travail.
<ul style="list-style-type: none"> ● Drive fasteners into work surface only; never into materials too hard to penetrate. ● Betätigen Sie das Gerät nur, wenn die Sicherheitsvorrichtung auf ein Werkstück aufgesetzt ist. Werkstücke aus zu harten Materialien vermeiden. 		<ul style="list-style-type: none"> ● Dispare los sujetadores solamente en la superficie de trabajo, nunca en materiales que sean muy duros para penetrarlos. ● Agrafer uniquement dans la surface de travail ; jamais dans des matériaux trop durs à pénétrer.
<ul style="list-style-type: none"> ● Do not drive fasteners on top of other fasteners or with the tool at too steep of an angle; the fasteners can ricochet and hurt someone. ● Befestiger nicht auf andere Befestiger treiben oder das Gerät zu schräg aufsetzen: Befestiger könnten abprallen und jemanden verletzen. 		<ul style="list-style-type: none"> ● No dispare los sujetadores uno encima del otro o con la herramienta en un ángulo muy empinado; los sujetadores pueden rebotar y herir a alguien. ● N'enfoncez pas des projectiles sur d'autres projectiles ou avec l'outil à un angle trop grand ; les projectiles peuvent ricocher et blesser quelqu'un.
<ul style="list-style-type: none"> ● Do not load fasteners with trigger depressed. ● Laden Sie das Gerät nicht, wenn der Auslöser betätigt sind. 		<ul style="list-style-type: none"> ● No cargue las grapas con el gatillo oprimidos. ● N'appuyez pas sur la détente pendant le chargement de l'outil.
<ul style="list-style-type: none"> ● Do not use tool without danger label on tool. If label is missing, damaged or unreadable, contact your SENCO representative to obtain a new label. ● Benutzen Sie das Gerät nicht ohne den Aufkleber mit Sicherheitshinweisen. Sollte der Aufkleber fehlen, beschädigt oder unleserlich sein, wenden Sie sich wegen Ersatzes an Ihren SENCO-Händler. 		<ul style="list-style-type: none"> ● No use la herramienta sin la etiqueta de Avisos de Seguridad. Si la etiqueta esta dañada, no se puede leer o falta completamente. Comuníquese con su representante de SENCO para obtener una etiqueta nueva. ● N'utilisez pas l'appareil sans l'étiquette de sécurité. Si l'étiquette est manquante, endommagée ou illisible, prendre contact avec votre représentant SENCO pour en obtenir une autre.

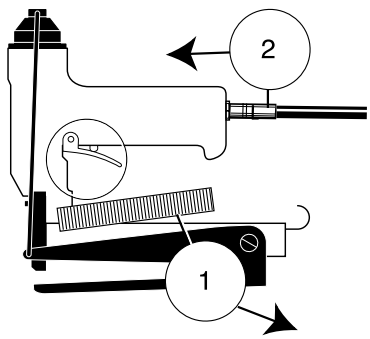
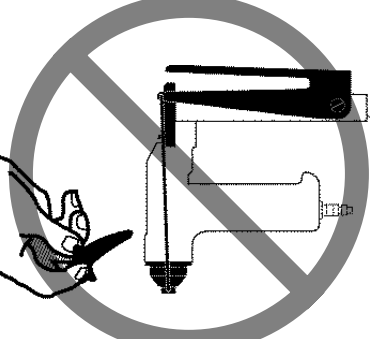
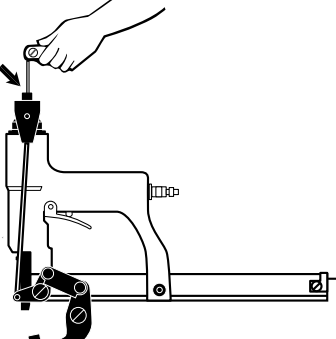
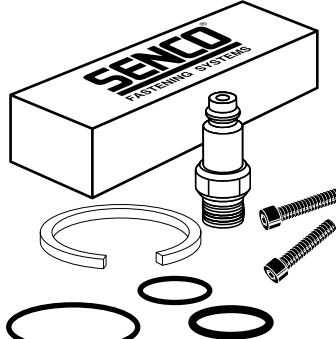
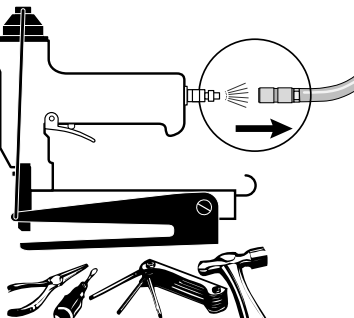

Safety Warnings • Avisos de Seguridad • Sicherheitshinweise • Consignes de Sécurité

<ul style="list-style-type: none"> ● Tool may eject a fastener when connected to air supply; therefore, remove all fasteners from tool before connecting air. ● Nach einer Reparatur könnte die Möglichkeit bestehen, daß das Gerät beim Anschluß an die Luftzufuhr einen Befestiger austreibt. Deshalb das Gerät immer erst an die Druckluft anschließen und dann laden. 		<ul style="list-style-type: none"> ● La herramienta puede expulsar un grapa al estar conectada al suministro de aire, por lo tanto, remueva todos los grapas antes de conectar la herramienta al suministro de aire. ● L'outil peut éjecter un projectile quand il est raccordé à l'alimentation en air, par conséquent, enlevez tous les projectiles avant le raccordement à l'air.
<ul style="list-style-type: none"> ● Never use tool if trigger or springs have become inoperable, missing or damaged. Do not tamper with or remove trigger, or springs. ● Benutzen Sie das Gerät niemals, wenn die Auslösesicherung, der Auslöser oder die Federn fehlen oder beschädigt sind. Manipulieren oder entfernen Sie diese Teile niemals. 		<ul style="list-style-type: none"> ● Nunca use la herramienta si el gatillo o los resortes se han vuelto inoperables, o si faltan o están dañados. No altere o quite ni el gatillo ni los resortes. ● N'utilisez jamais l'outil si la détente ou les ressorts ne sont pas opérationnels, sont manquants ou endommagés. Ne les altérez pas et ne les enlevez pas.
<ul style="list-style-type: none"> ● Make sure all screws and caps are securely tightened at all times. Make daily inspections for free movement of trigger. Never use the tool if parts are missing or damaged. ● Kontrollieren Sie regelmäßig den festen Sitz aller Schrauben und Muttern. Überprüfen Sie täglich, ob sich Auslöser und Auslösesicherung frei bewegen lassen. Benutzen Sie das Gerät niemals, wenn Teile fehlen oder schadhaft sind. 		<ul style="list-style-type: none"> ● Asegúrese de que todos los tornillos y tapas estén asegurados en forma apretada, en todo momento. Inspeccione diariamente la herramienta para asegurarse de la libertad de movimiento del gatillo y del dispositivo de seguridad. Nunca use la herramienta si hay partes que faltan o que están dañadas. ● Assurez-vous que toutes les vis et les bouchon ou couvercle sont serrés en permanence. Par une inspection journalières, assurez-vous que la détente par pression fonctionnent librement. N'utilisez jamais l'outil si des pièces sont manquantes ou endommagés.
<ul style="list-style-type: none"> ● Use only parts, fasteners, and accessories recommended or sold by SENCO. Do not modify tool without authorization from SENCO. ● Verwenden Sie nur Ersatzteile, Befestiger und Zubehörteile, die von SENCO empfohlen und/oder verkauft werden. Nehmen Sie ohne Authorisation seitens SENCO keine Veränderungen vor. 		<ul style="list-style-type: none"> ● Use solamente partes, sujetadores y accesorios recomendados o vendidos por SENCO. No modifique la herramienta sin autorización de SENCO. ● Utilisez uniquement les pièces de rechange, accessoires et projectiles recommandés ou vendus par SENCO. Ne modifiez jamais un appareil sans l'autorisation explicite de SENCO.
<ul style="list-style-type: none"> ● Disconnect tool from air before doing tool maintenance, clearing a jammed fastener, leaving work area, moving tool to another location, or handing the tool to another person. ● Trennen Sie die Luftzufuhr vom Gerät, bevor das Gerät gewartet oder repariert, eine Verklemmung beseitigt, das Gerät an einen anderen Arbeitsplatz gebracht wird oder Sie Ihren Arbeitsplatz verlassen, oder das Gerät an eine andere Person weitergeben. 		<ul style="list-style-type: none"> ● Desconecte la herramienta del aire antes de darle mantenimiento a la herramienta de arreglar un sujetador atascado, de dejar el área de trabajo o de mover la herramienta a otro lugar, o entregar la herramienta a otro persona. ● Couper l'arrivée d'air comprimé avant toute intervention sur l'appareil (maintenance ou dégagement d'un projectile coincé) ou avant de vous éloigner du secteur de travail ou avant de déplacer l'appareil, ou encore avant de le donner à une autre personne.

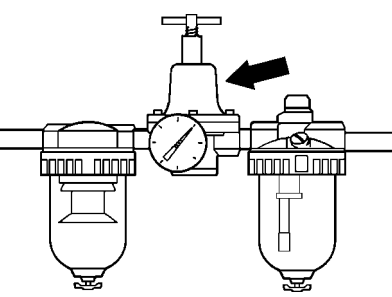
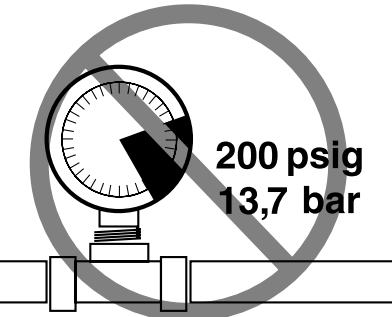
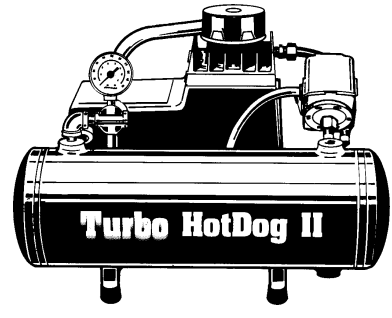
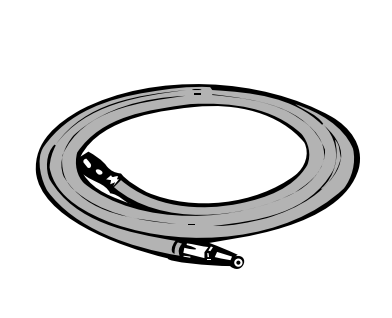
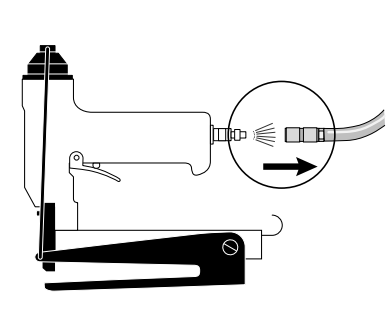
Safety Warnings • Avisos de Seguridad • Sicherheitshinweise • Consignes de Sécurité

<ul style="list-style-type: none"> ● Use only clean, dry, regulated compressed air at recommended pressure (see page 14). ● Nur reine, trockene, geregelte Druckluft mit dem empfohlenen Druck benutzen (Seite 14). 		<ul style="list-style-type: none"> ● Use solamente aire comprimido limpio, seco y regulado a las presiones recomendadas (ver pagina 14). ● Utilisez uniquement de l'air comprimé réglé, propre et sec, à la pression recommandée (voir page 14).
<ul style="list-style-type: none"> ● Tools shall not be connected to air pressure which potentially exceeds 200 psig or 13.7 bar. ● Die Geräte dürfen nicht an ein Luftdruckversorgungsnetz angeschlossen werden, welches den ständigen Druck von 13,7 bar überschreitet. 		<ul style="list-style-type: none"> ● Las herramientas no deben ser conectadas a presión de aire que potencialmente exceda 200 psig o 13,7 bar. ● Les appareils ne doivent être raccordés qu'à un réseau dont il est assuré que la pression maximale ne peut dépasser 200 psig ou 13,7 bar.
<ul style="list-style-type: none"> ● Air compressors used to supply compressed air to this tool must comply with requirement ANSI/ASME B 19.1-1995 (U.S.), "Safety Standard For Air Compressed Systems." ● Die für diese Geräte verwendeten Druckluft-Kompressoren müssen den gesetzlichen Sicherheitsanforderungen entsprechen. 		<ul style="list-style-type: none"> ● Los compresores para aire, utilizados para suministrar aire comprimido a esta herramienta deben cumplir con el requisito ANSI/ASME B 19,1 -1995 (USA), "Estandards de Seguridad para Sistemas de aire comprimido." ● Les compresseurs d'air comprimé utilisés pour l'alimentation en air comprimé de cet outil doivent se conformer à la norme ANSI/ASME B 19,1 -1995 (U.S.) "Safety Standard For Air Compressed Systems".
<ul style="list-style-type: none"> ● Air hose must have a minimum working pressure rating of 150 psig (10.3 bar) or 150% of the maximum pressure produced in the system, whichever is higher. ● Der Druckluftschlauch muß für 10,3 bar ausgelegt sein, mindestens jedoch für 150% des Druckes, mit dem das Gerät betrieben wird. 		<ul style="list-style-type: none"> ● La manguera para aire debe tener una capacidad mínima de presión para trabajo de 150 psig (10,3 bar) o 150% de la presión máxima producida por el sistema, cualquiera que sea la mayor. ● Le tuyau d'alimentation doit résister à une pression minimum de travail de 150 psig (10,3 bar) ou 150% de la pression maximum produite dans le système, quelle que soit celle qui est la plus élevée.
<ul style="list-style-type: none"> ● The tool and air supply hose must have a hose coupling such that all pressure is removed from the tool when the coupling joint is disconnected. ● Das Gerät und der Druckluftschlauch müssen durch eine Schnellkupplung so verbunden sein, daß beim Trennen die Druckluft aus dem Gerät entweicht. 		<ul style="list-style-type: none"> ● La herramienta y la manguera del suministro de aire deben tener un acople de manera que toda la presión sea removida de la herramienta cuando se desconecta la junta del acople. ● L'outil et le tuyau d'alimentation en air doivent comporter un raccord agencé de telle façon que toute la pression est enlevée de l'outil quand le raccord est séparé de l'outil.

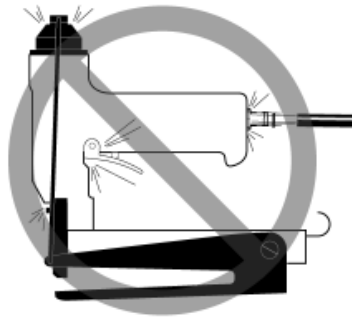
Safety Warnings • Avisos de Seguridad • Sicherheitshinweise • Consignes de Sécurité

<ul style="list-style-type: none"> ● Never use a tool that leaks air or needs repair. ● Kein undichtes oder schadhaftes Gerät benutzen. 		<ul style="list-style-type: none"> ● Nunca use una herramienta que tenga escapes de aire o que necesite reparación. ● N'utilisez jamais un outil qui a des fuites d'air ou qui a besoin d'être réparé.
<ul style="list-style-type: none"> ● Always place yourself in a firmly balanced position when using or handling the tool. ● Bei Benutzung und Handhabung des Gerätes eine standsichere Position einnehmen. 		<ul style="list-style-type: none"> ● Siempre colóquese usted en una posición firmemente equilibrada cuando use o maneje la herramienta. ● Veiller à toujours être en position stable pour toute utilisation ou intervention sur l'appareil.
<ul style="list-style-type: none"> ● For information on the "SENCO Safety First Program," contact your SENCO representative. ● Um Information über das "SENCO Program" "Sicherheit zuerst" zu erhalten, wenden Sie sich an Ihren SENCO-Händler. 	<p>Safety First.  The only way to work.®</p>	<ul style="list-style-type: none"> ● Para información sobre el "Programa de SENCO la Seguridad es Primero" comuníquese con su representante de SENCO. ● Prendre contact avec votre représentant SENCO pour tout renseignement sur "Le Programme SENCO de Première Urgence".

Tool Use • Uso de la Herramienta • Bedienungsanleitung • Utilisation de l'Outil

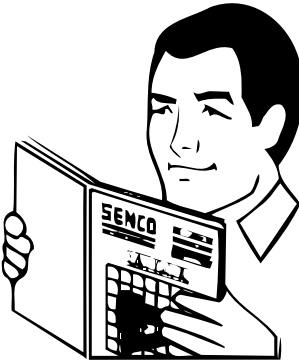
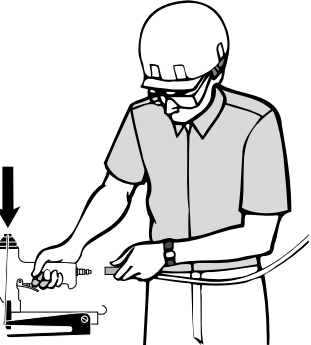
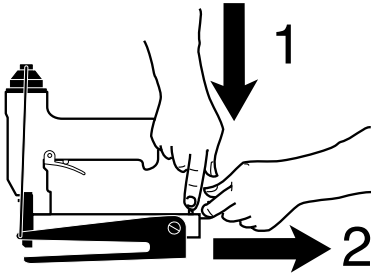
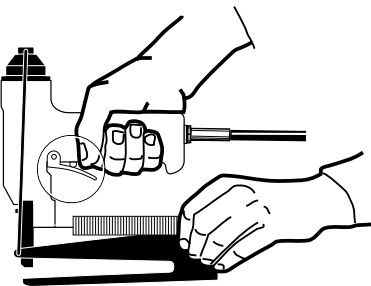
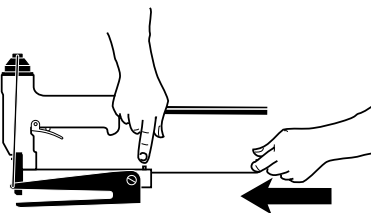
<ul style="list-style-type: none"> ● Read section titled "Safety Warnings" before using tool. ● Vor dem Einsatz des Gerätes bitte die Sicherheitshinweise lesen. 		<ul style="list-style-type: none"> ● Lea la sección titulada "Avisos de Seguridad" antes de usar la herramienta. ● Avant d'utiliser l'outil, lisez le chapitre intitulée "Consignes de Sécurité".
<ul style="list-style-type: none"> ● Keep tool pointed away from yourself and others and connect air to tool. ● Beim Anschließen an die Druckluftleitung ist darauf zu achten, daß das Gerät so gehalten wird, daß die Klammerrücktrittöffnung nie auf Sie oder andere Personen gerichtet ist. 		<ul style="list-style-type: none"> ● Mantenga la herramienta apuntando en dirección opuesta de usted y de otros y conecte el aire a la manguera. ● Maintenez l'outil pointé à l'écart d'autres personnes et de vous-même et raccordez l'air à l'outil.
<div style="text-align: center; border: 1px solid black; width: fit-content; margin: 0 auto; padding: 2px;">DFP</div> <ul style="list-style-type: none"> ● To Load: Depress staple door release. Pull staple door back into "locked" position. ● Laden des Magazins: Drücken sie auf den Sperrhebel. Ziehen Sie den Klammerschieber zurück, bis er einrastet. 		<div style="text-align: center; border: 1px solid black; width: fit-content; margin: 0 auto; padding: 2px;">DFP</div> <ul style="list-style-type: none"> ● Para Cargar: Oprima la tranca de la compuerta de las grapas. Tire de la compuerta de las grapas hacia atrás hasta que tranque en la posición "locked." ● Pour charger : Appuyez sur le levier d'ouverture du compartiment des projectiles. Tirez le compartiment en arrière sur la position "locked".
<ul style="list-style-type: none"> ● Lay strip of staples onto rail. Use only genuine Senco fasteners (see Parts Chart). Do not load with trigger depressed. ● Legen Sie den Klammerstab ins Magazin. Benutzen Sie ausschließlich Senco Befestiger (siehe Technische Daten). Laden Sie das Gerät nicht, wenn der Auslöser betätigt ist. 		<ul style="list-style-type: none"> ● Coloque una tira de grapas en el riel. Use solamente grapas Senco genuinas (ver la Tabla de Partes). No cargue la herramienta con el gatillo oprimido. ● Mettez une bande de projectiles dans le chargeur. N'utilisez que de véritables projectiles Senco (voir Tableau des Pièces). N'appuyez pas sur la détente pendant le rechargement.
<ul style="list-style-type: none"> ● Release staple door and slide it forward. ● Entriegeln Sie den Klammerschieber und schieben Sie ihn nach vorne. 		<ul style="list-style-type: none"> ● Destrahe la compuerta de las grapas y deslízela hacia adelante. ● Libérez le compartiment des projectiles et faites-le coulisser vers l'avant.

Tool Use • Uso de la Herramienta • Bedienungsanleitung • Utilisation de l'Outil

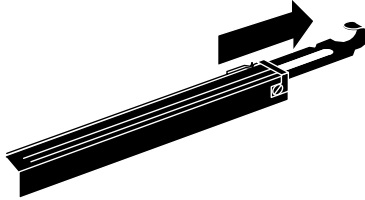
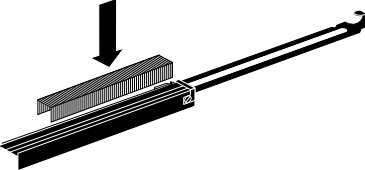
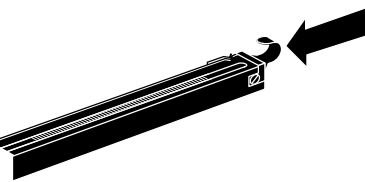
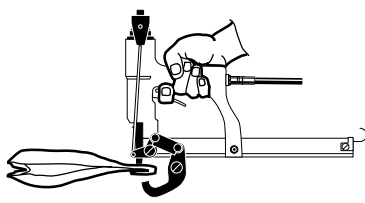
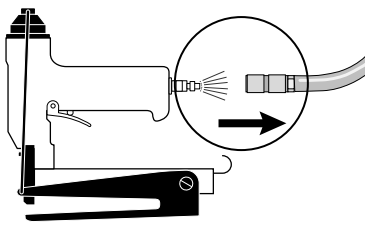
<p style="text-align: center;">F75</p> <ul style="list-style-type: none"> ● To Load: Pull staple door back into "locked" position. ● Laden des Magazins: Ziehen Sie den Klammerschieber zurück, bis er einrastet. 		<p style="text-align: center;">F75</p> <ul style="list-style-type: none"> ● Para Cargar: Tire de la compuerta de las grapas hacia atrás hasta que tranque en la posición "locked." ● Pour charger : Tirez le compartiment des projectiles en arrière sur la position "locked".
<ul style="list-style-type: none"> ● Lay strip of staples onto rail. Use only genuine SENCO fasteners (see Parts Chart). Do not load with trigger depressed. ● Legen Sie die Klammerstreifen von oben in das Magazin. Benutzen Sie ausschließlich SENCO Befestiger (siehe Technische Daten). Laden Sie das Gerät nicht, der Auslöser betätigt ist. 		<ul style="list-style-type: none"> ● Coloque una tira de grapas en el riel. Use solamente grapas SENCO genuinas (ver la Tabla de Partes). No cargue la herramienta con el gatillo oprimido. ● Mettez une série d'agrafes dans le chargeur. N'utilisez que de véritable agrafes SENCO (voir Tableau des Pièces). N'appuyez pas sur la détente pendant le rechargement.
<ul style="list-style-type: none"> ● Release staple door and slide it forward. ● Entriegeln Sie den Klammerschieber und schieben Sie ihn nach vorne. 		<ul style="list-style-type: none"> ● Destrahe la compuerta de las grapas y deslízcela hacia adelante. ● Relâcher le pousse agrafes et le faire glisser vers l'avant.
<ul style="list-style-type: none"> ● To drive fasteners: Insert material to be fastened between guide body and anvil. Pull trigger and release. ● Durchführen einer Heftung: Führen Sie das zu heftende Werkstück in die Zange ein. Betätigen Sie den Auslöser und lassen ihn wieder los. 		<ul style="list-style-type: none"> ● Para clavar las grapas: Inserte el material a ser engrapado entre la guía y el yunque. Tire del gatillo y suéltelo. ● Pour agraffer : Insérer le matériau à agraffer entre le corps du guide et l'enclume. Tirez sur la détente et relâchez-la.
<ul style="list-style-type: none"> ● Should a staple jam occur, disconnect air supply. ● Wenn ein Klammer klemmt, das Gerät von der Druckluftleitung trennen. 		<ul style="list-style-type: none"> ● Si se produce un atascamiento de las grapas, desconecte el suministro de aire. ● Si un enrayage se produit, coupez l'arrivée d'air.

Tool Use • Uso de la Herramienta • Bedienungsanleitung • Utilisation de l'Outil

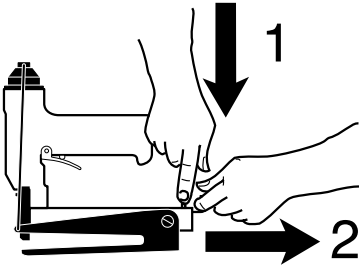
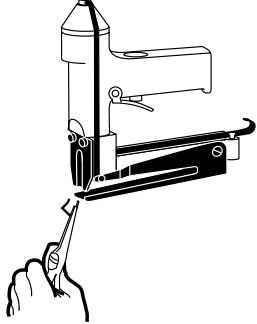
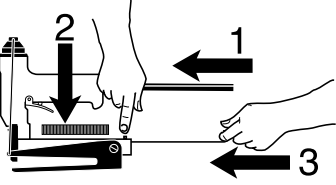
<ul style="list-style-type: none"> ● Pull staple door back into "locked" position and remove staples. ● Schieben Sie den Klammerschieber zurück, bis er einrastet und entleeren Sie das Magazin. 		<ul style="list-style-type: none"> ● Tirez de la compuerta de las grapas hacia atrás hasta que tranque en la posición "locked" y quite las grapas. ● Tirez le compartiment des agrafes en arrière sur la position "locked" et enlevez les agrafes.
<ul style="list-style-type: none"> ● Use chisel to push staple toward bottom of guide body. Grasp staple with pliers and remove. ● Schieben Sie die Klammer mit einem Schraubendreher zum unteren Ende der Klammerführung. 		<ul style="list-style-type: none"> ● Use un ciseau para empujar la grapa hacia la parte de abajo de la guía. Agarre la grapa con unas pinzas y quítela. ● Utilisez un ciseau por pousser le projectile vers le fond du compartiment. Agrippez le projectile avec des pinces et enlevez-le.
<ul style="list-style-type: none"> ● Connect air supply and replace fasteners. Release staple door and slide it forward. ● Schließen Sie die Druckluft wieder an und laden das Magazin wieder. 		<ul style="list-style-type: none"> ● Conecte el aire y vuelva a colocar las grapas. Destranque la compuerta de las grapas y deslícela hacia adelante. ● Connectez à la source d'air comprimé et remplacez les projectiles. Libérez le compartiment des projectiles et faites-le coulisser vers l'avant.

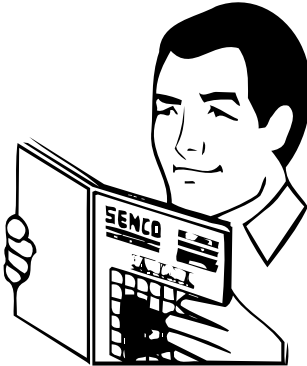
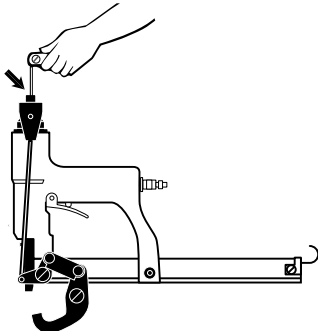
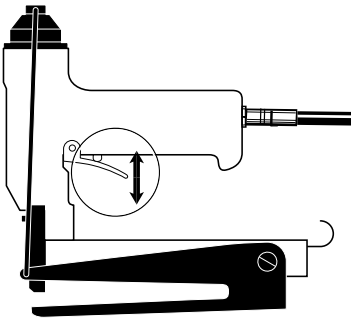
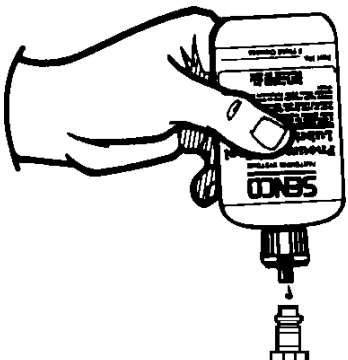
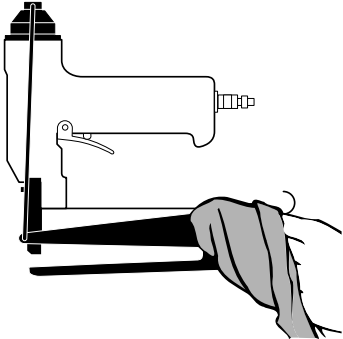
<ul style="list-style-type: none"> ● Read section titled "Safety Warnings" before maintaining tool. ● Zuerst die Sicherheitshinweise lesen! 		<ul style="list-style-type: none"> ● Lea la sección titulada "Avisos de Seguridad" antes de darle mantenimiento a la herramienta. ● Lisez la section intitulée "Consignes de Sécurité" avant d'effectuer l'entretien de l'outil.
<ul style="list-style-type: none"> ● All screws should be kept tight. Loose screws result in unsafe operation and parts breakage. ● Alle Schrauben und Mutter müssen fest angezogen sein. Lose Schrauben und Muttern bedeuten Sicherheitsrisiko und Teilebruch. 		<ul style="list-style-type: none"> ● Todos los tornillos tienen que mantenerse apretados. Los tornillos sueltos pueden producir una operación no segura y quebraduras de partes. ● Toutes les vis doivent être maintenues serrées à fond. Les vis desserrées entraînent un manque de sûreté du fonctionnement et la rupture de pièces.
<ul style="list-style-type: none"> ● With tool disconnected, make daily inspection to assure free movement of safety element and trigger. Do not use tool if safety element or trigger sticks or binds. ● Prüfen Sie täglich an dem von der Druckluft getrennten Gerät, ob sich die Auslöser frei bewegen lässt. Benutzen Sie das Gerät nicht, wenn der Auslöser oder die Zange schwergängig ist. 		<ul style="list-style-type: none"> ● Con la herramienta desconectada, haga inspecciones diarias para asegurar el movimiento libre del seguro y del gatillo. No use la herramienta si el seguro o el gatillo se atorán. ● L'outil étant déconnecté de l'arrivée d'air comprimé, effectuez une inspection journalière pour vous assurer du libre mouvement de la détente. N'utilisez pas l'outil si la détente est coincée ou grippée.
<ul style="list-style-type: none"> ● Squirt SENCO pneumatic oil (5 to 10 drops) into the air inlet twice daily (depending on frequency of tool use). ● Wenn keine Wartungseinheit vorhanden ist, spritzen Sie SENCO Pneumatic-Öl in die Luftzuführung des Gerätes; bei normaler Beanspruchung genügen zweimal täglich 5 bis 10 Tropfen. 		<ul style="list-style-type: none"> ● Aplique aceite neumático SENCO en la entrada de aire dos veces al día (dependiendo en la frecuencia de uso 5 A 10 Gotas). ● Avec une burette, placer 5 à 10 gouttes d'huile pneumatique dans l'arrivée d'air deux fois par jour (dépend de l'intensité de l'utilisation de l'appareil).
<ul style="list-style-type: none"> ● Wipe tool clean daily and inspect for wear. Use non-flammable cleaning solutions only if necessary-DO NOT SOAK. ● Caution: Such solutions may damage O-rings and other tool parts. ● Reinigen Sie das Gerät täglich und untersuchen Sie es auf Verschleiß. Keine brennbaren Reinigungsmittel verwenden. Gerät nicht eintauchen. ● Vorsicht: Lösungsmittel können O-Ringe und andere Teile des Gerätes zerstören. 		<ul style="list-style-type: none"> ● Solamente si es necesario use soluciones para limpieza no flamables -NO LA REMOJE. ● Precaución: Tales soluciones pueden dañar los empaques y otras partes de la herramienta. ● Nettoyez l'outil chaque jour à l'aide d'un chiffon et inspectez-le pour déceler une éventuelle usure. Utilisez uniquement des solvants non inflammables en cas de nécessité-NE LE FAITES PAS TREMPER ! ● Attention : De tels produits peuvent endommager les joints et autres pièces de l'appareil.

Troubleshooting • Identificación de Fallas • Fehlersuche • Dépannage

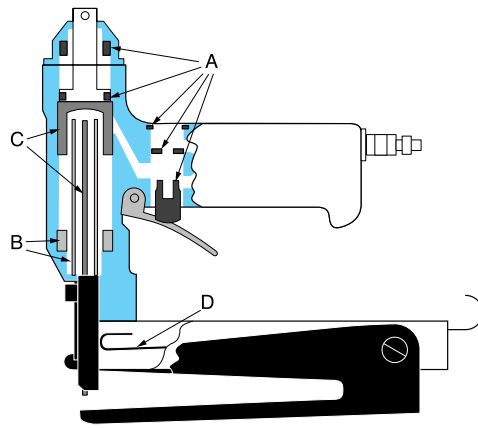

- Read section titled "Safety Warnings" before maintaining tool.
- Lea la sección titulada "Avisos de Seguridad" antes de darle mantenimiento a la herramienta.
- Zuerst die Sicherheitshinweise lesen!
- Lisez la section intitulée "Consignes de Sécurité" avant d'effectuer l'entretien de l'outil.

WARNING

Repairs other than those described here should be performed only by trained, qualified personnel. Contact SENCO for information at 1-800-543-4596.

ALERTA

Las reparaciones, fuera de aquellas descritas aquí, deben de ser llevadas a cabo solamente por personal entrenado y calificado. Póngase en contacto con SENCO para información 1-800-543-4596.

ACHTUNG

Reparaturarbeiten, die hier nicht beschrieben sind, dürfen nur von Sachkundigen im Sinne der Sicherheitsvorschriften durchgeführt werden. Wenden Sie sich an autorisierte SENCO-Service-Stellen.

AVERTISSEMENT

Les réparations autres que celles décrites ici doivent être réalisées uniquement par du personnel qualifié ayant reçu la formation appropriée. Pour toute information, prenez contact avec SENCO par téléphone en appelant Le Distributeur agréé.

SYMPTOM SYMPTOME	SÍNTOMA SYMPTÔME	SOLUTION BESEITIGUNG	SOLUCIÓN SOLUTION
1. Air leak near top of tool. El aire se escapa cerca de la parte superior de la herramienta. Gerät oben undicht. Fuite d'air près du sommet de l'outil.		Tighten screws or replace parts marked by letter "A/B." Apriete los tornillos o reemplace las partes marcadas con la letra A/B. Schrauben gut anziehen, ggf. Gerät mit den Teilen aus dem mit "A/B" gekennzeichneten Reparatursatz instandsetzen. Serrez les vis à fond ou remplacez les pièces portant la lettre "A/B".	
2. Tool does nothing. La herramienta no funciona. Gerät funktioniert nicht. L'outil ne fonctionne pas du tout.		Verify air supply or replace parts marked by letter "A/B." Verifique el suministro o reemplace las partes marcadas con la letra A/B. Luftanschluß überprüfen, ggf. Gerät mit den Teilen aus dem mit "A/B" gekennzeichneten Reparatursatz instandsetzen. Vérifiez l'alimentation en air ou remplacez les pièces portant la lettre "A/B".	
3. Sluggish operation. Operación lenta. Träge Funktion. Fonctionnement lent.		Replace parts marked by letter "A/B." Reemplace las partes marcadas con la letra A/B. Reparieren mit den Teilen aus dem mit "A/B" gekennzeichneten Reparatursatz. Remplacez les pièces portant la lettre "A/B".	
4. Air leak near bottom of tool. El aire se fuga cerca de la parte inferior de la herramienta. Gerät unten undicht. Fuite d'air près de la base de l'outil.		Tighten screws or replace parts marked by letter "A/B." Apriete los tornillos o reemplace las partes marcadas con la letra A/B. Schrauben gut anziehen, ggf. Gerät mit den Teilen aus dem mit "A/B" gekennzeichneten Reparatursatz instandsetzen. Serrez les vis à fond ou remplacez les pièces portant la lettre "A/B".	
5. Poor return. Mal retorno. Schlechte Treiber-Rückführung. Retour inadéquat.		Clean tool or replace parts marked by "A/B." Limpíe la herramienta o reemplace las partes marcadas con la letra A/B. Gerät reinigen, ggf. mit den Teilen aus dem mit "A/B" gekennzeichneten Reparatursatz instandsetzen. Nettoyez l'outil ou remplacez les pièces portant la lettre "A/B".	

Troubleshooting • Identificación de Fallas • Fehlersuche • Dépannage

SYMPTOM SYMPTOME	SÍNTOMA SYMPTÔME	SOLUTION BESEITIGUNG	SOLUCIÓN SOLUTION
6. Weak drive. Impulsión débil. Schwach es Eintreiben. Entraînement déficient.		Verify adequate air supply or replace parts marked by "C." Verifique si el suministro de aire está adecuado o reemplace las partes marcadas con la letra C. Luftzufuhr überprüfeng, ggf. das Gerät mit den Teilen aus dem mit "C" gekennzeichneten Reparatursatz instandsetzen. Vérifiez l'alimentation en air adéquate ou remplacez les pièces portant la lettre "C".	
7. Broken driver or worn driver. Impulsor quebrado o desgastado. Gebrochener oder verschlissener Treiber. Couteau cassé ou usé.		Replace parts marked by "C." Reemplace las partes marcadas con la letra C. Instandsetzen mit den Teilen aus dem mit "C" gekennzeichneten Reparatursatz. Remplacez les pièces portant la lettre "C".	
8. Poor feed. Mala alimentación. Schlechter Vorschub. Alimentation inadéquate.		Clean tool or lubricate magazine or replace parts marked by "D." Limpie la herramienta o lubrique el área de almacenamiento o reemplace las partes marcadas con la letra D. Gerät reinigen oder das Magazin ölen, ggf. das Gerät mit den Teilen aus dem mit "D" gekennzeichneten Reparatursatz instandsetzen. Nettoyez l'outil ou lubrifiez le magasin ou remplacez les pièces portant la lettre "D".	
9. Tool jamming. Atascamiento de la herramienta. Befestiger klemmt. Enrayage de l'outil.		Clean tool or lubricate magazine or replace parts marked by "D." Limpie la herramienta o lubrique el área de almacenamiento o reemplace las partes marcadas con la letra D. Gerät reinigen oder das Magazin ölen, ggf. das Gerät mit den Teilen aus dem mit "D" gekennzeichneten Reparatursatz instandsetzen. Nettoyez l'outil ou lubrifiez le magasin ou remplacez les pièces portant la lettre "D".	
10. Other problems. Otros problemas. Sonstige Probleme. Autres problèmes.		Contact SENCO. Póngase en contacto con SENCO. Wenden Sie sich an Ihren SENCO-Händler. Prenez contact avec SENCO.	

Accessories • Accesorios • Zubehör • Accessoires

<p>SENCO offers a full line of accessories for your SENCO tools, including:</p> <ul style="list-style-type: none"> ● Air Compressors ● Hose ● Couplers ● Fittings ● Safety Glasses ● Pressure Gauges ● Lubricants ● Regulators ● Filters <p>For more information or a complete illustrated catalogue of SENCO accessories, ask your representative for #DLD118.</p>	<p>SENCO ofrece una línea completa de Accesorios para sus herramientas SENCO, incluyendo:</p> <ul style="list-style-type: none"> ● Compresores de Aire ● Manguera ● Conectores Rápidos ● Conectores ● Anteojos De Seguridad ● Manómetros ● Lubricantes ● Reguladores ● Filtros <p>Para mas informacion ó un pour recevoir un catalogo completo ilustrado de los Accesorios SENCO, pregunte a su representante pour el numero DLD118.</p>	<p>SENCO bietet Ihnen ein komplettes Programm an Zubehör für Ihr SENCO Gerät:</p> <ul style="list-style-type: none"> ● Kompressoren ● Anschlußelemente ● Schmiermittel ● Schläuche ● Schutzbrillen ● Reduzierventile ● Kupplungen ● Manometer und Filter <p>Sollten Sie weitere Informationen wünschen, oder den kompletten, illustrierten Katalog haben wollen, wenden Sie sich an Ihren SENCO-Händler, der Ihnen unseren Katalog beschaffen wird.</p>	<p>SENCO offre une gamme étendue d'accessoires pour vos outils SENCO y compris :</p> <ul style="list-style-type: none"> ● Compresseurs ● Tuyauterie flexible ● Raccords ● Lunettes de sécurité ● Manomètres ● Lubrifiants ● Régulateurs ● Filtres <p>Pour plus d'informations ou pour recevoir un catalogue détaillé des accessoires proposés par SENCO, prenez contact avec votre représentant SENCO (référence catalogue : #DLD118).</p>
------------------------------------------------------------------------------------------------------------------------------------------------------------------------------------------------------------------------------------------------------------------------------------------------------------------------------------------------------------------------------------------------------------------------------------------------------------	---------------------------------------------------------------------------------------------------------------------------------------------------------------------------------------------------------------------------------------------------------------------------------------------------------------------------------------------------------------------------------------------------------------------------------------------------------------------------------------------------------------------------------	---------------------------------------------------------------------------------------------------------------------------------------------------------------------------------------------------------------------------------------------------------------------------------------------------------------------------------------------------------------------------------------------------------------------------------------------------------------------------------------------------------------------------------------	--------------------------------------------------------------------------------------------------------------------------------------------------------------------------------------------------------------------------------------------------------------------------------------------------------------------------------------------------------------------------------------------------------------------------------------------------------------------------------------------------------------------------

Notes



Notas



Notiz



Marque

TECHNICAL SPECIFICATIONS

	D		F	
Minimum to maximum operating pressure	70–90 psi	4.6–8 bar	70–90 psi	4.8–6 bar
Air Inlet	¼ in. NPT	¼ in. NPT	¼ in. NPT	¼ in. NPT
Weight	2.7 lbs.	1.2 kg	4.4 lbs.	2.0 kg
Staple Capacity	112	112	140–244	140–244
Tool size: Height	7¾ in.	197 mm	10½ in.	267 mm
Tool size: Length	8 in.	203 mm	15½ in.	394 mm

ESPECIFICACIONES TECNICAS

	D		F	
Presión de operación mínima y máxima	4,8–6 bar	70–90 psi	4,8–6 bar	70–90 psi
Entrada de aire	¼ in. NPT	¼ in. NPT	¼ in. NPT	¼ in. NPT
Peso	1,2 kg	2.7 lbs.	2,0 kg	4.4 lbs.
Capacidad de grapas por cargador	112	112	140–244	140–244
Tamaño de la herramienta: Altura	197 mm	7¾ in.	267 mm	10½ in.
Tamaño de la herramienta: Longitud	203 mm	8 in.	394 mm	15½ in.

TECHNISCHE DATEN

	D	F
Empfohlener Betriebsüberdruck	4,8–6 bar	4,8–6 bar
Druckluftanschluß	¼ in. NPT	¼ in. NPT
Gewicht	1,2 kg	2,0 kg
Magazinvolumen	112	140–244
Gerätegröße/Höhe	197 mm	267 mm
Gerätegröße/Länge	203 mm	394 mm

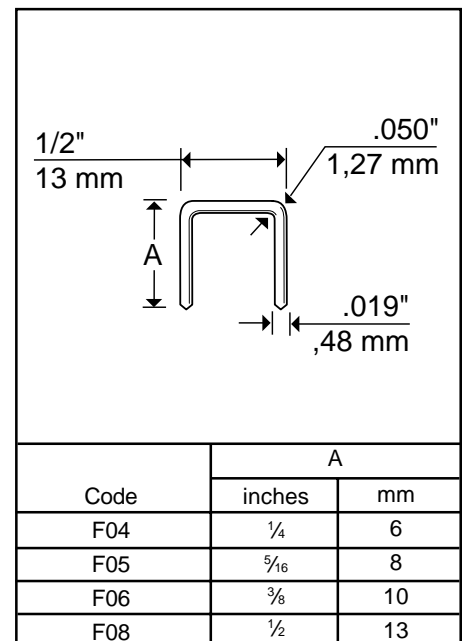

SPECIFICATIONS TECHNIQUES

	D	F
Pression de travail min. et max.	4,8–6 bar	4,8–6 bar
Prise d'air	¼ in. NPT	¼ in. NPT
Poids	1,2 kg	2,0 kg
Capacité de agrafes par magasin	112	140–244
Dimensions de l'outil: hauteur	197 mm	267 mm
Dimensions de l'outil: longueur	203 mm	394 mm

SENCO TOOL & PARTS WARRANTY

This tool has been designed and constructed using the highest standards of material and workmanship.

TOOL AND PARTS WARRANTY:

The length of this guarantee is **one year** from date of purchase by the **original retail purchaser**. During this period, Senco Products, Inc., will repair or replace at Senco's option, any original part or parts for the original retail purchaser. This will be done free of charge, provided the parts are determined defective in materials or workmanship upon examination by a Senco Authorized Warranty Service Center (exception: rubber o-rings and seals, driver blades). Any replacement part provided will carry a warranty for the balance of the period of warranty applicable to the part it replaces.

This warranty will be honored, only if:

- A) Clean, dry, regulated compressed air has been used, at air pressure not exceeding the maximum indicated on the tool casting;
- B) No evidence of abuse, or failure to follow recommended operational maintenance, or modification of the tool is present (read Operator Manual for use and maintenance instructions);
- C) When repair or replacement of parts or tools is necessary, the original retail purchaser returns the complete tool or part, with transportation prepaid, to the nearest Senco Authorized Warranty Service Center, with purchase receipt or other positive proof that the part or tool is within the warranty period.

THIS WARRANTY IS THE ONLY WARRANTY ON THIS TOOL, AND ALL OTHER WARRANTIES, WHETHER ORAL, WRITTEN, EXPRESS, OR IMPLIED, INCLUDING, BUT NOT LIMITED TO, THE IMPLIED WARRANTY OF MERCHANTABILITY OR FITNESS FOR A PARTICULAR PURPOSE, ARE EXCLUDED. BUYER'S OR USER'S REMEDIES ARE SOLELY AND EXCLUSIVELY AS STATED ABOVE. SENCOPRODUCTS, INC. SHALL IN NO EVENT BE LIABLE FOR INCIDENTAL, CONSEQUENTIAL, INDIRECT, OR SPECIAL DAMAGES. IN NO EVENT, WHETHER AS A RESULT OF A BREACH OF CONTRACT, WARRANTY, TORT (INCLUDING NEGLIGENCE) OR OTHERWISE, SHALL SENCOS LIABILITY EXCEED THE PRICE OF THE TOOL WHICH HAS GIVEN RISE TO THE CLAIM OR LIABILITY. ANY LIABILITY CONNECTED WITH THE USE OF THIS TOOL SHALL TERMINATE UPON THE EXPIRATION OF THE WARRANTY PERIOD SPECIFIED ABOVE.

Replacement of Tool Due to Natural Disaster

Senco will also replace any tool destroyed by an Act of God such as flood, earthquake, hurricane or other disaster resulting only from the forces of nature. Such a claim will be honored provided that such original retail purchaser had previously submitted a completed warranty registration card, and then submits proof of ownership and an acceptable statement describing such Act of God documented by an insurance carrier, police department, or other official governmental source. To obtain instructions for filing a claim call 1-800-543-4596.

**SENCOPRODUCTS, INC.
CINCINNATI, OHIO 45244-1611 USA**